

# Aluminium Stretchframes



Das Wechselrahmenprinzip mit  
und ohne LED Beleuchtung



## VKF Renzel

VKF Renzel GmbH • Im Geer 15 • D-46419 Isselburg • Tel.: +49 (0) 28 74 / 910-100  
Fax: +49 (0) 28 74 / 910-103 • [www.vkf-renzel.de](http://www.vkf-renzel.de) • [elektro@vkf-renzel.de](mailto:elektro@vkf-renzel.de)





 **VKF Renzel GmbH**  
Im Geer 15  
46419 Isselburg  
Deutschland

 [www.vkf-renzel.de](http://www.vkf-renzel.de)

 **+49 (0) 28 74 / 910-100**

**24h** Bei Bestellungen vor 12 Uhr können wir (auf Lagerware bezogen) den oft genutzten 24-Stunden-Lieferservice realisieren! (Bestellannahme von Mo.-Do. bis 17.30 Uhr und Fr. bis 16.00 Uhr)

 **+49 (0) 28 74 / 910-103**

 **elektro@vkf-renzel.de**

**Sie suchen einen besonderen Blickfang für Ihr Schaufenster, Ihren Showroom oder Ihren Messeauftritt? Sie wollen auffallen, aber trotzdem mobil bleiben?**

Auf den folgenden Seiten möchten wir Ihnen einen Einblick in unser breites Spektrum beleuchteter und unbeleuchteter Stretchframes geben. Die Kombination aus einem modularen Aluminiumprofil, bespannt mit einem bedruckten Textilbanner, hat sich in den letzten Jahren bewährt. Durch die einfache Handhabung und die völlig freien Formate findet der LED Stretchframe an allen Wänden und in jeder Nische seinen Platz.

**Flexibel, aber nicht nur im Format:**  
Sie haben die Möglichkeit, den Rahmen 1-seitig oder 2-seitig zu bestellen. Lassen Sie Ihre (Werbe-)botschaft in einem ganz neuem Licht erstrahlen oder bleiben Sie bei unseren klassischen Stretchframe Modellen, ganz ohne Beleuchtung. Die Lieferung der Rahmen erfolgt vormontiert, somit ist nahezu kein Werkzeug für den Aufbau erforderlich.

**Präsentieren Sie Ihre Botschaft im richtigen Licht:**  
Unsere LED Stretchframes bestehen durch Farbbrillanz und Drucke in High-End Qualität.

Gerne stehen wir Ihnen für eine professionelle Beratung zur Verfügung und planen ganz flexibel Ihren individuellen Leuchtrahmen!



**Online einkaufen - Besuchen Sie unseren Online-Shop!**



- ✓ **24 Stunden - 7 Tage die Woche**
- ✓ über 19.000 verschiedene Artikel
- ✓ Versand von Lagerartikeln innerhalb von 24 Stunden nach Bestelleingang
- ✓ Artikelauswahl nach Branchen



## Die Vorteile von Aluminium Stretchframes



### JEDE GRÖÖE MÖGLICH

Rahmen wird für Sie nach Maß gefertigt.



### AUSWECHSELBARE MOTIVE

Dank umlaufender Silikonkeder in Sekundenschnelle den Textildruck austauschen.



### KOMPAKT VERPACKT

Kostengünstiger Transport mit geringem logistischen Aufwand - weltweit!



### RAHMEN IST 100% RECYCLEBAR



### VERSCHIEDENE RAHMENFARBEN MÖGLICH



### JAHRE GARANTIE AUF BELEUCHTUNG

## Bannerwechsel in nur zwei Schritten!

### Schritt 1

Banner aus der Verpackung nehmen  
(wir empfehlen Handschuhe zu verwenden).

### Schritt 2

Mit den Ecken beginnend die Silikon-Keder am Banner vorsichtig  
in die Nut des Aluminium-Profiles drücken. Nicht glatt streichen.

### Fertig!

Nun können Sie den LED Stretchframe für Ihre Zwecke  
verwenden und beliebig oft das Motiv austauschen.

*einfache  
Handhabung*



①



②



## LED Technik



LED Leiste



Dimmer

Bei der Wahl der passenden Beleuchtungstechnik ist die Umgebung zu berücksichtigen, in der Ihre Werbebotschaft hängen oder stehen soll. So muss beispielsweise ein LED Stretchframe, der in einem Schaufenster angebracht wird, einen hohen Lichtertrag erbringen, um richtig zur Geltung kommen zu können.

Eine homogene Ausleuchtung stellt die grundlegende Basis für hochwertige LED Stretchframes dar. Sie lässt Ihre Bilder oder Werbung im richtigen Licht erstrahlen und sorgt dafür, dass kein Kunde an Ihrer Botschaft vorbei geht.

Optional kann die Rahmenbeleuchtung über einen Funk-Dimmer gesteuert werden. So passt sich der LED-Rahmen harmonisch jeder Umgebung an.

Nachfolgend stellen wir Ihnen die verschiedenen Beleuchtungsarten genauer vor.

## LED auf Dibond®



### TECHNIK

Diese Technik beleuchtet den LED Stretchframe von der Rückseite aus. Wir montieren LED-Module auf eine feste Alu-Dibond®-Platte, um eine homogene Ausleuchtung zu erzielen.



### PERFEKTE LICHTVERTEILUNG

Geeignet für einseitige Rahmen bis 2.000 mm Breite und 1.000 mm Höhe.

In Anbetracht der relativ geringen Größe, wodurch sich die Rahmen gut in einem Stück verschicken lassen, kann man sich hier für „LED auf Dibond®“ entscheiden. Bei dieser Technik ist die hohe Lichtleistung von Vorteil.

## Edge-Light Technik



### TECHNIK

Bei dieser Technik wird der LED Stretchframe durch seitlich im Profil montierte LED-Module gleichmäßig ausgeleuchtet.



### BLOCKOUT-RÜCKWAND

Durch die Benutzung eines weißen Blockout-Tuches als reflektierende Rückwand entsteht eine optimale Lichtverteilung.



### KOSTENGÜNSTIGER TRANSPORT

Durch die modulare Konstruktion können die Rahmen kompakt verpackt werden, wodurch ein kostengünstiger Transport möglich ist.

Geeignet für doppelseitige Rahmen bis 3.000 mm Höhe und 2.000 mm Breite.

Bei großen Rahmen erzielt die „Edge-Light“ Technik immer ein sehr gutes Ergebnis. Je breiter die Profile sind, desto besser ist die Lichtverteilung. Bei schmalen Profilen besteht die Gefahr von Schattenbildung - in diesem Fall ist die „LED auf Stabilizer“ die optimale Lösung.



## LED auf Stabilizer



### TECHNIK

Bei dieser Technik montieren wir die LED-Module auf festen Querstreben aus Aluminium. Das sorgt neben einer gleichmäßigen Ausleuchtung für zusätzliche Stabilität des LED Stretchframes.



### MODULAR

Die Rahmen lassen sich modular aufbauen. Die LED-Module sind vormontiert.



### KOSTENGÜNSTIGER TRANSPORT

Durch die modulare Konstruktion können die Rahmen kompakt verpackt werden, wodurch ein kostengünstiger Transport möglich ist.

Geeignet für doppelseitige Rahmen bis 3.000 mm Höhe. Breite: nahezu grenzenlos.

Bei extrem großen Rahmen ist die oben aufgeführte „Edge-Light“ Technik nicht die beste Lösung. Hier sollte die „LED auf Stabilizer“ Technik gewählt werden, die immer eine gleichmäßige Lichtverteilung bei hoher Leistung erzielt - für ein schön ausgeleuchtetes Endergebnis.



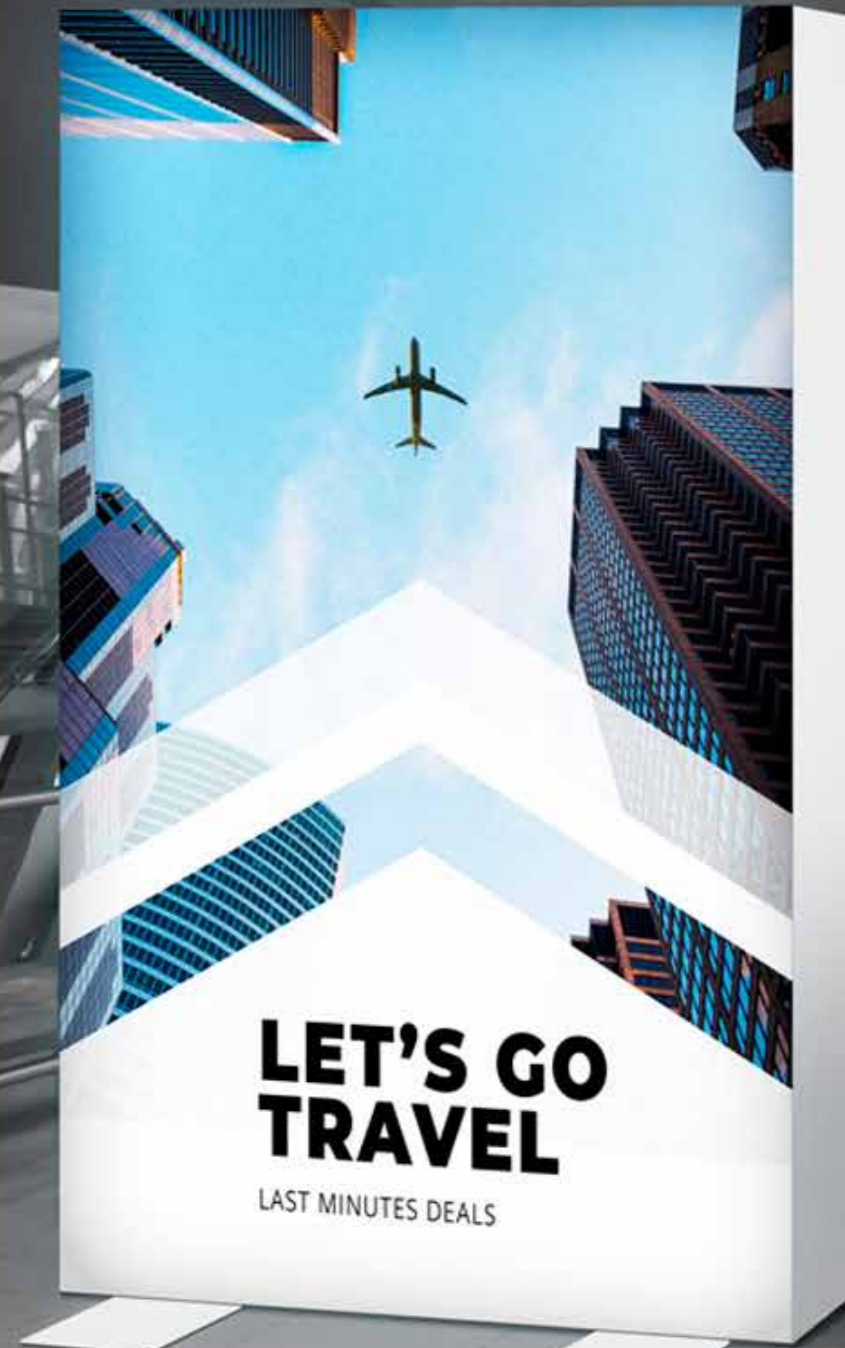

## Aluminium Profile für beleuchtete Stretchframes

Einseitige Profile für Profiltiefe 50 mm und Profiltiefe 90 mm



Einseitige LED Stretchframes eignen sich besonders für die Wandmontage.

Die Beleuchtung erfolgt bei unserem **50 mm Profil** durch die Montage von LED-Modulen auf einer festen Alu-Dibond®-Platte.

Bei unserem **90 mm Profil** verwenden wir ein Blockout-Tuch als Rückwand, was einen logistischen Vorteil bietet. Die LED Stretchframes können modular zerlegt und kompakt verpackt werden. Auch große LED Rahmen sind so spielend leicht zu händeln. Die Beleuchtung erfolgt bei diesem Profil standardmäßig über die „Edge-Light“ Technik. Für extrem große Rahmen wird „LED auf Stabilizer“ eingesetzt.

Ab einer Seitenlänge von 2.500 mm verbauen wir zusätzliche Querstreben, um die Rahmenstabilität auch ohne Alu-Dibond®-Rückwand gewährleisten zu können.

Verfügbare Rahmenfarben:

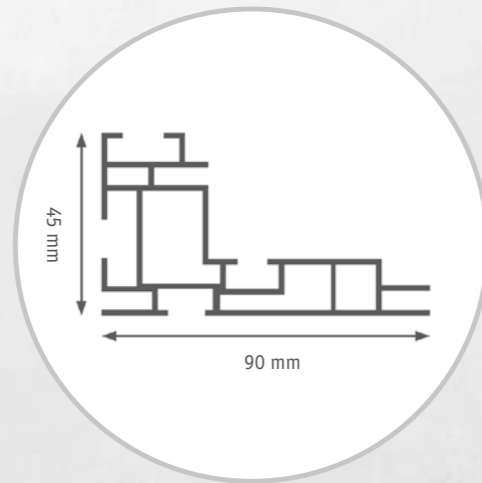
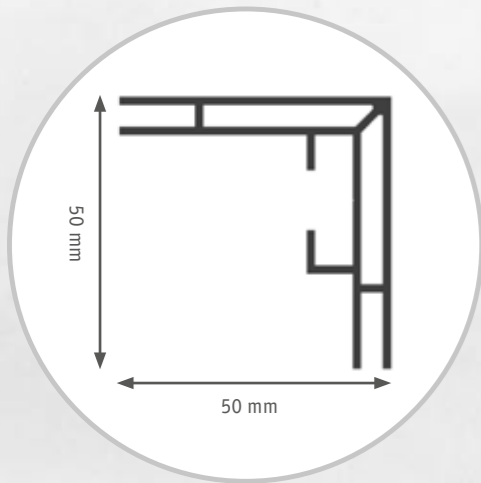
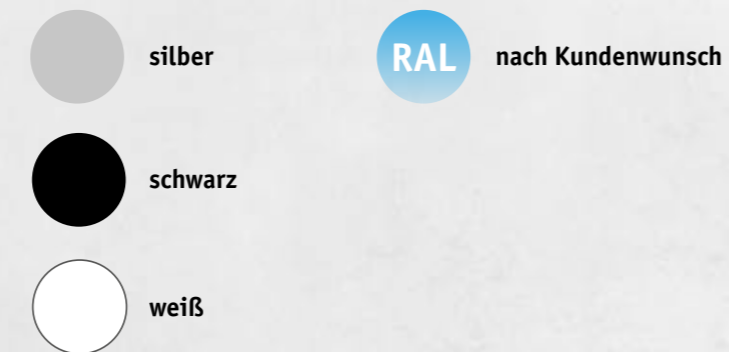

## Aluminium Profile für beleuchtete Stretchframes

Doppelseitige Profile für Profiltiefe 50 mm und Profiltiefe 90 mm

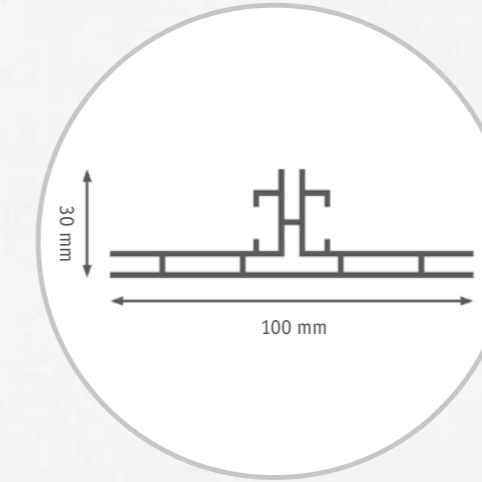

Diese Profile ermöglichen eine optimale, schattenfreie Ausleuchtung. Kleinere Rahmenmaße können auch ohne den Einsatz von zusätzlichen Fußplatten frei stehen.

Die Beleuchtung erfolgt über die „Edge-Light“ Technik. Bei extrem großen LED Rahmen verwenden wir für das beste Ergebnis auch gerne „LED auf Stabilizer“.

Ob freistehend oder von der Decke hängend - unser umfangreiches Zubehör ermöglicht einen nahezu unbegrenzten Einsatz der Leuchtrahmen. Sie haben einen doppelseitigen Leuchtrahmen, möchten ihn für eine Aktion aber nur einseitig einsetzen? Kein Problem! Durch die Verwendung eines Blockout-Banners ist dies ohne Weiteres möglich.

Verfügbare Rahmenfarben:

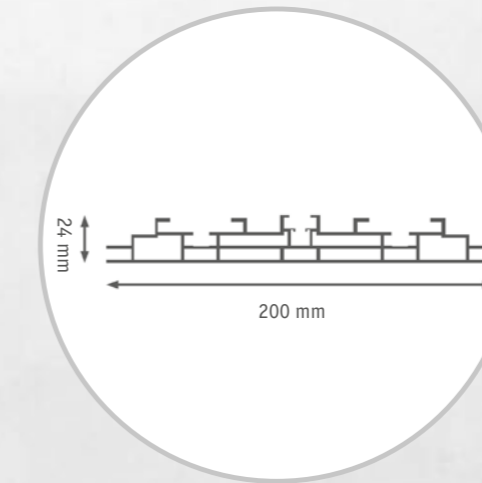
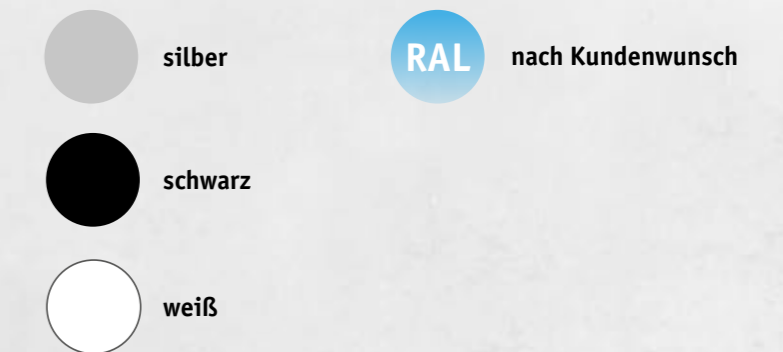

## Stretchframes mit LED Beleuchtung

### Einseitig - zur Wandmontage

#### Profiltiefe 50 mm

Farbe: silber; Maße: 1.000 x 2.000 mm; Rückwand: Alu-Dibond, weiß; 

**10.0514.37 € 429,00 / Stück**

Farbe: schwarz; Maße: 1.000 x 2.000 mm; Rückwand: Alu-Dibond, weiß; 

**10.0514.41 € 439,00 / Stück**

Farbe: weiß; Maße: 1.000 x 2.000 mm; Rückwand: Alu-Dibond, weiß; 

**10.0514.45 € 439,00 / Stück**

Farbe: silber; Maße: 2.000 x 2.000 mm; Rückwand: Alu-Dibond, weiß; 

**10.0514.133 € 719,00 / Stück**

Farbe: schwarz; Maße: 2.000 x 2.000 mm; Rückwand: Alu-Dibond, weiß; 

**10.0514.137 € 729,00 / Stück**

Farbe: weiß; Maße: 2.000 x 2.000 mm; Rückwand: Alu-Dibond, weiß; 

**10.0514.141 € 729,00 / Stück**

#### Profiltiefe 90 mm

Farbe: silber; Maße: 1.000 x 2.000 mm; Rückwand: Blockout-Banner; 

**10.0515.73 € 438,00 / Stück**

Farbe: silber; Maße: 1.000 x 2.000 mm; Rückwand: Blockout-Banner; 

**10.0515.74 € 448,00 / Stück**

Farbe: weiß; Maße: 1.000 x 2.000 mm; Rückwand: Blockout-Banner; 

**10.0515.75 € 448,00 / Stück**

Farbe: silber; Maße: 2.000 x 2.000 mm; Rückwand: Blockout-Banner; 

**10.0515.133 € 646,00 / Stück**

Farbe: schwarz; Maße: 2.000 x 2.000 mm; Rückwand: Blockout-Banner; 

**10.0515.137 € 656,00 / Stück**

Farbe: weiß; Maße: 2.000 x 2.000 mm; Rückwand: Blockout-Banner; 

**10.0515.141 € 656,00 / Stück**

Sonderformate auf Anfrage möglich. Die Lieferung erfolgt ohne Digitaldruckbanner.

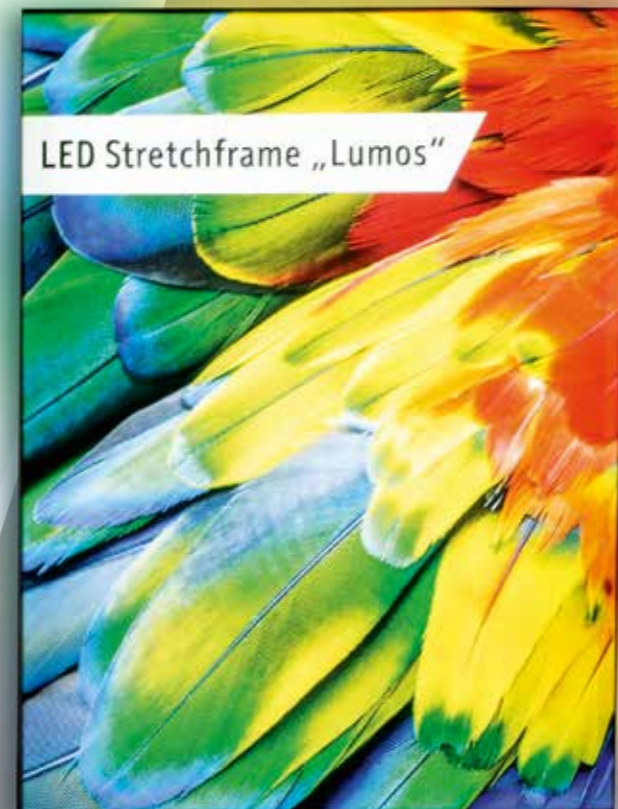

## Stretchframes ohne LED Beleuchtung

### Einseitig - zur Wandmontage

#### Profiltiefe 15 mm

Farbe: silber; Maße: 1.000 x 2.000 mm

**15.0282.3 € 42,25 / Stück**

Farbe: schwarz; Maße: 1.000 x 2.000 mm

**15.0282.8 € 47,60 / Stück**

Farbe: weiß; Maße: 1.000 x 2.000 mm

**15.0282.13 € 47,60 / Stück**

Farbe: silber; Maße: 2.000 x 2.000 mm

**15.0282.5 € 52,70 / Stück**

Farbe: schwarz; Maße: 2.000 x 2.000 mm

**15.0282.10 € 59,80 / Stück**

Farbe: weiß; Maße: 2.000 x 2.000 mm

**15.0282.15 € 59,80 / Stück**

Sonderformate auf Anfrage möglich. Die Lieferung erfolgt ohne Digitaldruckbanner.

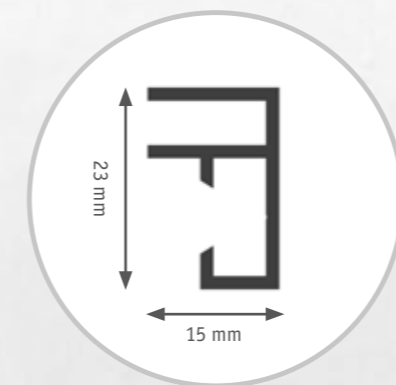

## Stretchframes ohne LED Beleuchtung

Einseitig - zur Wandmontage

### Profiltiefe 19 mm

Farbe: silber; Maße: 1.000 x 2.000 mm

**15.0283.3** € 46,70 / Stück

Farbe: schwarz; Maße: 1.000 x 2.000 mm

**15.0283.8** € 53,20 / Stück

Farbe: weiß; Maße: 1.000 x 2.000 mm

**15.0283.13** € 53,20 / Stück

Farbe: silber; Maße: 2.000 x 2.000 mm

**15.0283.5** € 58,60 / Stück

Farbe: schwarz; Maße: 2.000 x 2.000 mm

**15.0283.10** € 67,20 / Stück

Farbe: weiß; Maße: 2.000 x 2.000 mm

**15.0283.15** € 67,20 / Stück

### Profiltiefe 27 mm

Farbe: silber; Maße: 1.000 x 2.000 mm

**15.0284.20** € 70,50 / Stück

Farbe: schwarz; Maße: 1.000 x 2.000 mm

**15.0284.22** € 70,50 / Stück

Farbe: weiß; Maße: 1.000 x 2.000 mm

**15.0284.21** € 70,50 / Stück

Farbe: silber; Maße: 2.000 x 2.000 mm

**15.0284.1** € 88,00 / Stück

Farbe: schwarz; Maße: 2.000 x 2.000 mm

**15.0284.6** € 102,00 / Stück

Farbe: weiß; Maße: 2.000 x 2.000 mm

**15.0284.11** € 102,00 / Stück

Sonderformate auf Anfrage möglich. Die Lieferung erfolgt ohne Digitaldruckbanner.

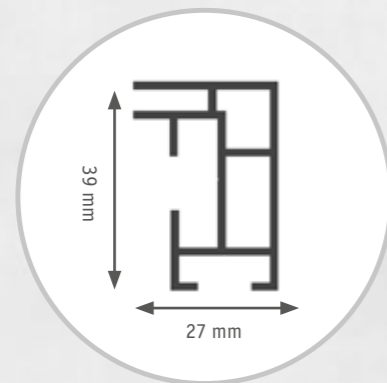
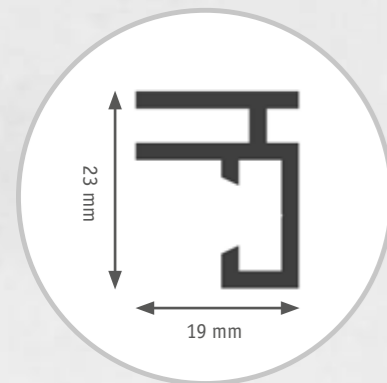



## Stretchframes mit LED Beleuchtung

### Doppelseitig - als Freisteher

Die beiden im Lieferumfang enthaltenen Standfüße versprechen eine hohe Stabilität und Standfestigkeit.

#### Profiltiefe 100 mm

Farbe: silber; Maße: 1.000 x 2.000 mm  
**10.0517.73 € 359,00 / Stück**

Farbe: schwarz; Maße: 1.000 x 2.000 mm  
**10.0517.77 € 379,00 / Stück**

Farbe: weiß; Maße: 1.000 x 2.000 mm  
**10.0517.81 € 379,00 / Stück**

Farbe: silber; Maße: 2.000 x 2.500 mm  
**10.0517.145 € 509,00 / Stück**

Farbe: schwarz; Maße: 2.000 x 2.500 mm  
**10.0517.149 € 529,00 / Stück**

Farbe: weiß; Maße: 2.000 x 2.500 mm  
**10.0517.153 € 529,00 / Stück**

#### Profiltiefe 200 mm

Farbe: silber; Maße: 2.000 x 2.000 mm  
**10.0520.133 € 879,00 / Stück**

Farbe: schwarz; Maße: 2.000 x 2.000 mm  
**10.0520.137 € 909,00 / Stück**

Farbe: weiß; Maße: 2.000 x 2.000 mm  
**10.0520.141 € 909,00 / Stück**

Farbe: silber; Maße: 3.000 x 2.000 mm  
**10.0520.163 € 1.270,00 / Stück**

Farbe: schwarz; Maße: 3.000 x 2.000 mm  
**10.0520.164 € 1.310,00 / Stück**

Farbe: weiß; Maße: 3.000 x 2.000 mm  
**10.0520.165 € 1.310,00 / Stück**

Lieferung erfolgt zerlegt. Sonderformate auf Anfrage möglich.  
 Die Lieferung erfolgt ohne Digitaldruckbanner.

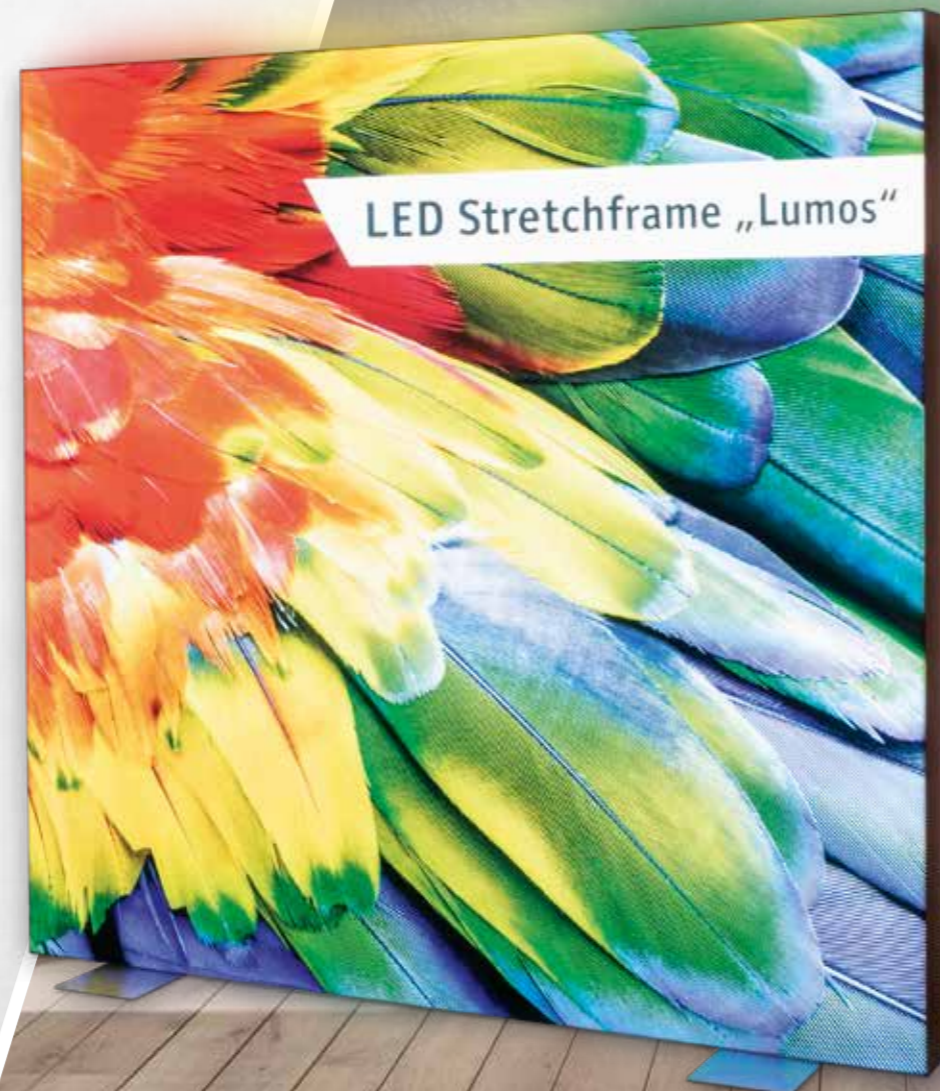

## Stretchframes ohne LED Beleuchtung

### Doppelseitig - als Freisteher

#### Profiltiefe 44 mm

Farbe: silber; Maße: 1.000 x 2.000 mm  
**15.0285.37 € 140,00 / Stück**

Farbe: schwarz; Maße: 1.000 x 2.000 mm  
**15.0285.39 € 140,00 / Stück**

Farbe: weiß; Maße: 1.000 x 2.000 mm  
**15.0285.38 € 140,00 / Stück**

Farbe: silber; Maße: 2.000 x 2.000 mm  
**15.0285.40 € 162,30 / Stück**

Farbe: schwarz; Maße: 2.000 x 2.000 mm  
**15.0285.42 € 162,30 / Stück**

Farbe: weiß; Maße: 2.000 x 2.000 mm  
**15.0285.41 € 162,30 / Stück**

Farbe: silber; Maße: 3.000 x 2.000 mm  
**15.0285.22 € 256,50 / Stück**

Farbe: schwarz; Maße: 3.000 x 2.000 mm  
**15.0285.28 € 276,00 / Stück**

Farbe: weiß; Maße: 3.000 x 2.000 mm  
**15.0285.34 € 276,00 / Stück**

Farbe: silber; Maße: 4.000 x 2.000 mm  
**15.0285.23 € 281,50 / Stück**

Farbe: schwarz; Maße: 4.000 x 2.000 mm  
**15.0285.29 € 304,50 / Stück**

Farbe: weiß; Maße: 4.000 x 2.000 mm  
**15.0285.35 € 304,50 / Stück**

Sonderformate auf Anfrage möglich. Die Lieferung erfolgt ohne Digitaldruckbanner.

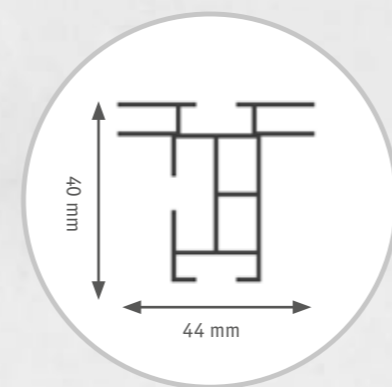

## Outdoor Stretchframes

### Mit LED Beleuchtung - zur Wandmontage

Erschaffen Sie einen echten Blickfang an Ihrer Gebäudefassade! Unsere Outdoor Stretchframes sind speziell für den Außeneinsatz konzipiert und lassen sich ganz einfach mit Ihrem gewünschten Druckmotiv ausstatten. Die integrierte LED Beleuchtung lässt Ihre (Werbe-)Botschaft auch bei Nacht hell erstrahlen.

#### Profiltiefe 90 mm

Farbe: silber; Maße: 3.000 x 2.000 mm

**10.0543.1** € 2.352,00 / Stück

Farbe: silber; Maße: 4.000 x 2.000 mm

**10.0543.2** € 3.069,00 / Stück

Farbe: silber; Maße: 5.000 x 2.000 mm

**10.0543.3** € 3.786,00 / Stück

Sonderformate auf Anfrage möglich. Die Lieferung erfolgt ohne Digitaldruckbanner.



## Outdoor Stretchframes

### Ohne LED Beleuchtung - zur Wandmontage

Der Rahmen wurde speziell für den Außeneinsatz konzipiert. Für den zusätzlichen Schutz gegen Schmutz und Vandalismus ist ein klappbares Abdeckprofil angebracht. Dadurch wird ein Herausrutschen des Banners verhindert und zeitgleich eine optisch elegante Umrandung des Druckmotivs erzielt.

#### Profiltiefe 90 mm

Farbe: silber; Maße: 3.000 x 2.000 mm

**15.0281.4** € 465,00 / Stück

Farbe: silber; Maße: 4.000 x 2.000 mm

**15.0281.7** € 530,00 / Stück

Farbe: silber; Maße: 5.000 x 2.000 mm

**15.0281.9** € 705,00 / Stück

Sonderformate auf Anfrage möglich. Die Lieferung erfolgt ohne Digitaldruckbanner.

#### Verfügbare Rahmenfarben:



silber



nach Kundenwunsch

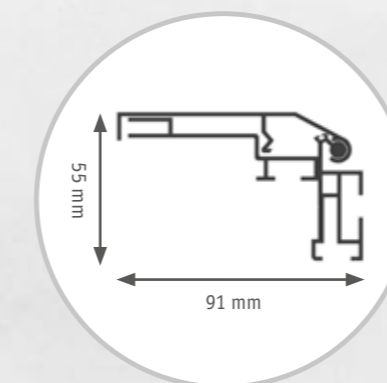

## Sonderlösungen

Sie suchen einen besonderen Blickfang für Ihr Schaufenster, Ihren Showroom oder Ihren Messeauftritt?  
Sie wollen auffallen, aber trotzdem mobil bleiben?  
Sie wollen eine ganz neue Art von Leuchtwerbung?

Lassen Sie sich von unseren Sonderlösungen inspirieren - und von der Vielzahl an Möglichkeiten überraschen!

- mobilen Leuchtwänden
- runde und gewölbte Leuchtrahmen
- Leuchttischen
- leuchtende Deckenhänger
- leuchtende Akustikrahmen
- komplett leuchtenden Messeständen
- Outdoor Lösungen

Sprechen Sie uns an! Wir helfen Ihnen gerne weiter!



„Easy Up Mobile“





Alle Produkte auf einen Blick!





**MIX**  
 Papier aus verantwortungsvollen Quellen  
 FSC® C102775  
[www.fsc.org](http://www.fsc.org)